

## BEAN table

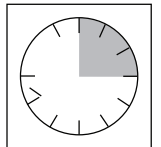

所要時間  
約15分

- 本製品は重量が重い為、2名で組立を行ってください。
- 組立を始める前に板・部品など内容物をよくご確認ください。
- 梱包材はすぐに処分せず、組立工程にて床等を傷つけないよう板材の保護などにお使いください。
- 本組立説明書の順序に従って確実に組立を行ってください。
- 新品の製品は風通しのよい場所に設置し、家具の扉や引出しを開放し、よく換気を行ってからお使いください。
- 直射日光や冷暖房の風が家具に直接当たらない場所に設置してください。
- 本製品は屋内用です。

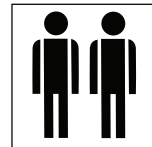
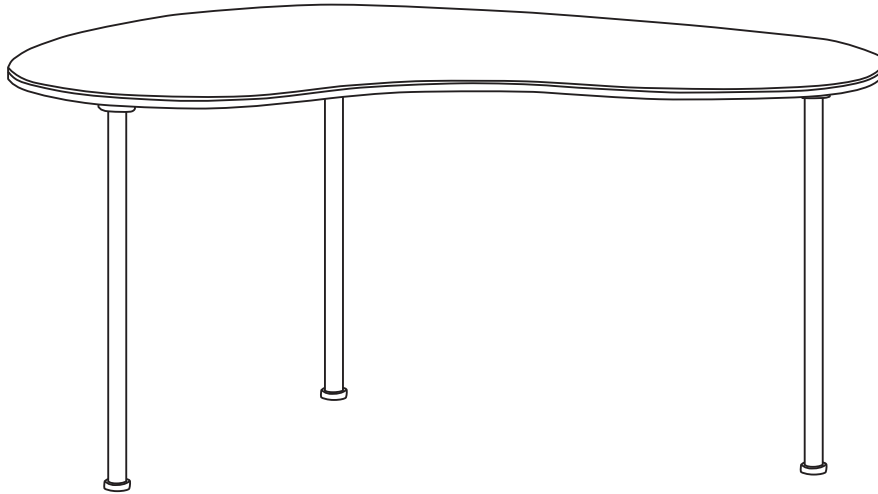
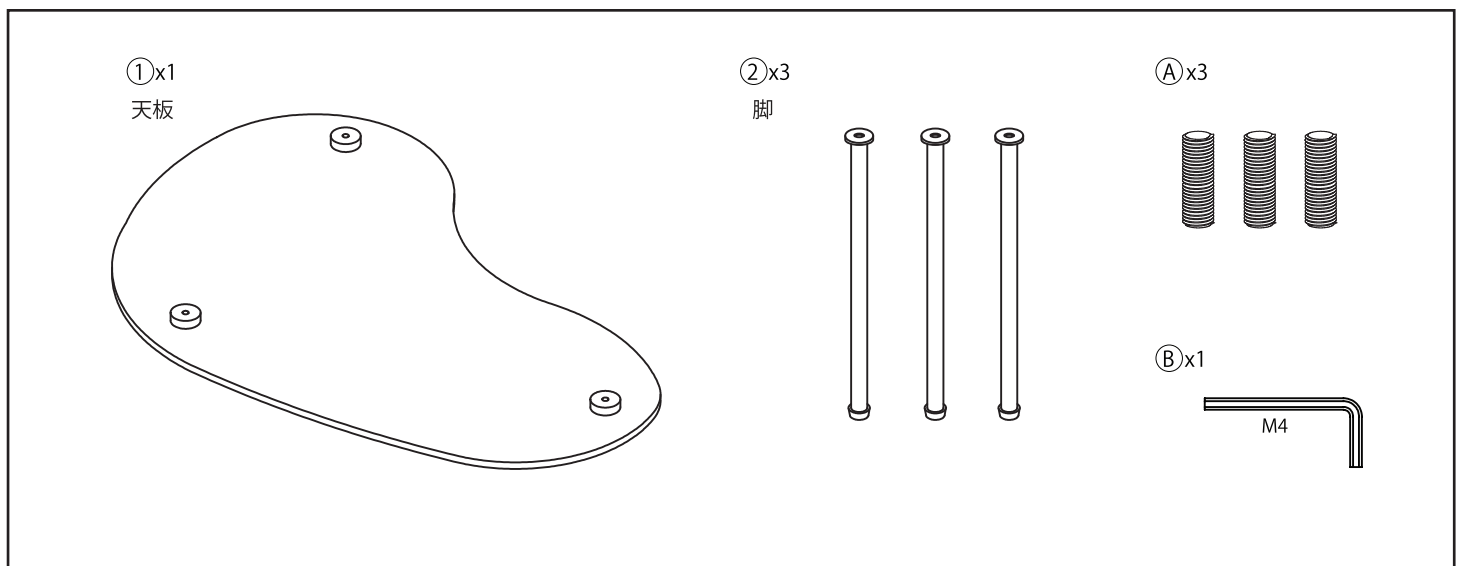

1

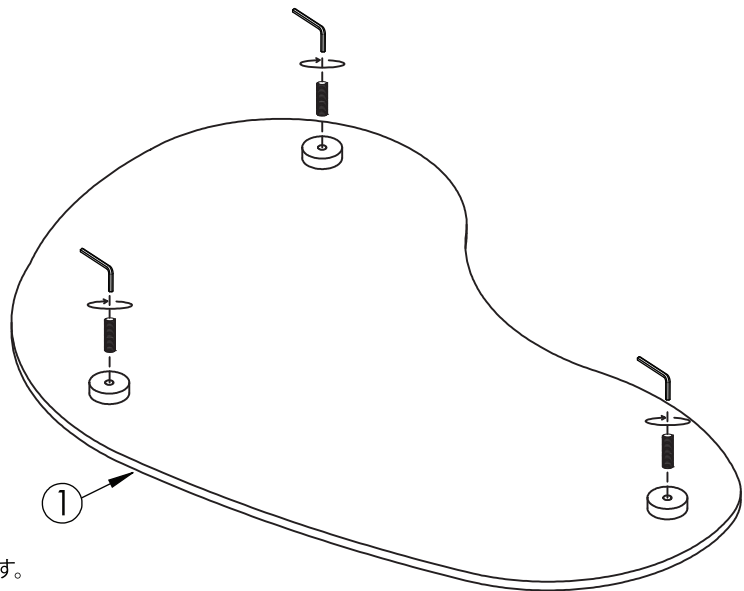
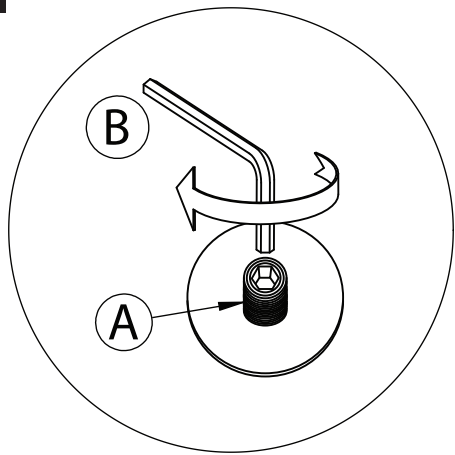

\* 部品Aを天板裏の脚受け穴に差込み、六角レンチBで固定します。

2

\* 脚を天板に取り付けます。

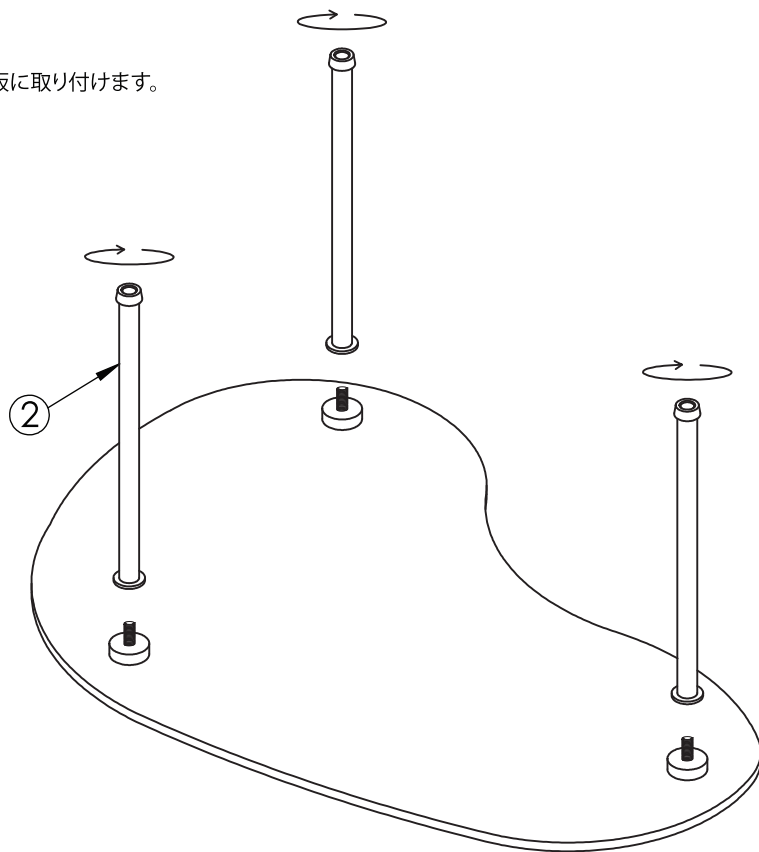

\* 脚を持たず天板を持ち、完全に持ち上げてひっくり返します。

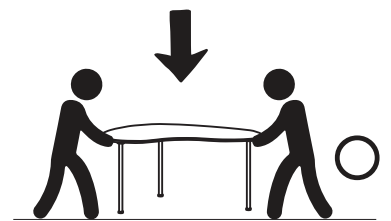
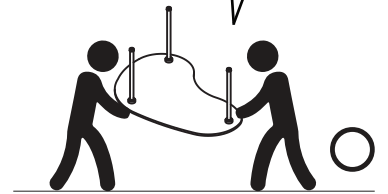

\* 片側を軸にしないでください。



3

\* 各脚下部にはアジャスターが付いています。  
\* 各アジャスターを回し、全体のバランスを見ながらガタツキが出ないように調整して下さい。

